

Ročni viseći transporterji - RVT

- Služijo dvigovanju polizdelkov ob obdelovalnih strojih;
- lahkotnemu transportu do naslednje faze obdelave;
- medfaznemu skladiščenju obdelovancev in izdelkov.

Ručni viseći transporterji - RVT

- Koristimo ga za pridizanje poluprodukata pri strojevima za obrabo;
- za lagani transport prema slijedećoj fazi obrade;
- za medfazno skladištenje obradivih predmeta i produkata.

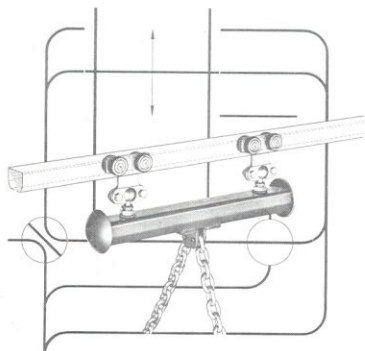

Tirnico obesimo: direktno na strop ali na pomožni nosilec.
Ovjes tračnice: izravno na strop ili na pomočni nosač.



Mreža tirnic s kretnicami.
Mreža tračnica sa skretnicama.

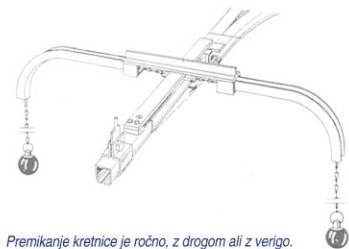
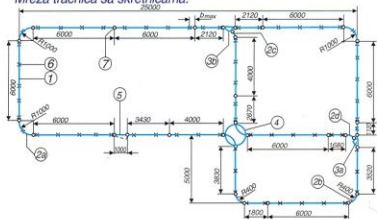

Izvedba kretnice: nihajna, drsna ali vrtljiva.
Izvedba skretnica: rñihajajuća, klizna ili obratna.

Premikanje kretnice je ručno, z drogom ali z verigo.
Prevođenje tračnica je ručno, polugom ili lancem.

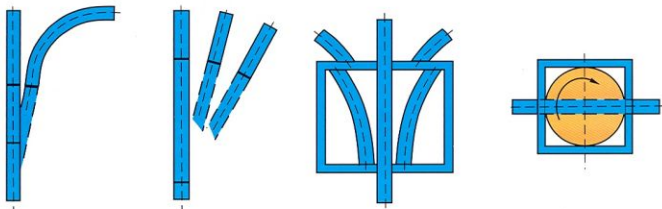

Svetovanje in projektiranje:

TBL- MARIBOR; tel. fax: 062/ 213 258

TOHAM d. o. o.

Izdelava transportne in manipulativne opreme,
strojev, naprav, inženiring in trgovina

9250 GORNJA RADGONA
Sp. Ščavnica 74/ a. Slovenija
tel.: ++386 (0) 69/ 648 330, fax: ++386 (0) 69/ 648 939

Dvotirni viseći transporterji - VT2

Služijo transportu in medfaznemu skladiščenju, dodajanju in odvzemanju polizdelkov ter povezovanju delovnih mest v tehnološkem procesu.

Ker sta transportni in vlečni element (kardanski veriga) ločena, je obdelovanec možno spustiti (potopiti) ter ga po obdelavi ponovno dvigniti pod strop.

Zaradi robustne izvedbe dobro prenašajo vlažno in agresivno atmosfero ter temperature do 250° C.

Dvotračni viseći transporteri - VT2

Koristimo ih za transport i medfazno skladištenje, dodavanje i uzimanje poluprodukata te opsluživanje radnih mesta u tehnološkom postupku. Budući da su transportni i vučni segment (kardanski lanac) odvojeni, obrađivani je predmet moguće spustiti (potopiti) te ga nakon obrade ponovno podići pod strop.

Zbog robusne izrade transporteri dobro podnose vlažnu i agresivnu atmosferu i temperature do 250° C.

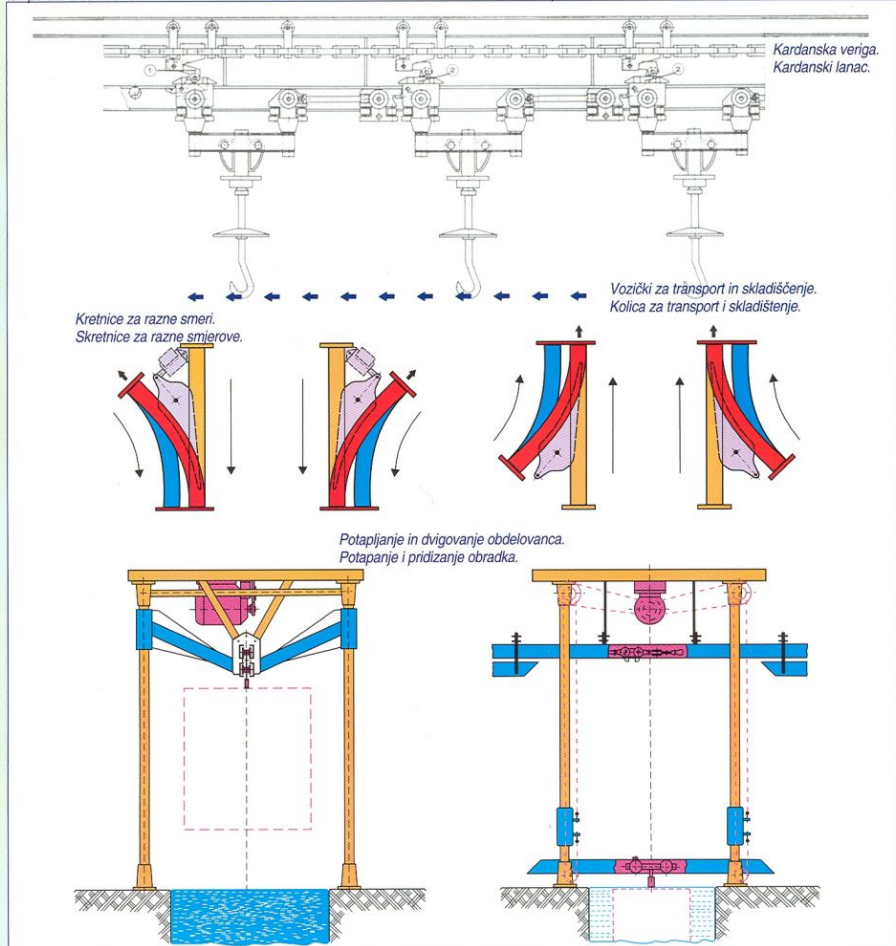

Transport pladnjev, ki nosijo polizdelke ali pakete.
Transport pladnjeva, ki nose poluproducte ili pakete.

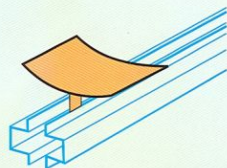

Detalj vodil, ki nosijo pladnje.
Detalji vodilica, koje nose pladnjeve.

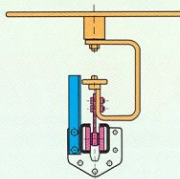

Transport vozičkov z verigo v zraku.
Transport kolica sa lancem u zraku.

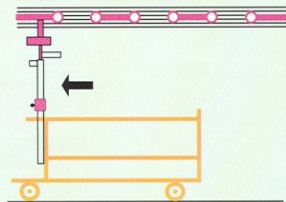

Enotirni viseči transporterji - VT1

- So najcenejša varianta modernega industrijskega transporta;
- tečejo pod stropom, kjer za goste mreže transportnih poti ni ovir;
- z njimi lahko talne transportne površine izkoristimo za širitev tehnologije;
- povezujejo delovna mesta v ravnini in po vertikali, od vhoda do izhoda blaga;
- imajo veliko zmogljivost in malo porabo energije;
- omogočajo enostavno podaljšanje ali krajšanje transportne linije.

Jednotračni viseči transporterji - VT1

- Jesu najefitnejša izvedba naprava sodobnega industrijskega transporta;
- teku izpod stropa goje nema prepreka za gostu mrežo transportnih putova;
- pogodni su za korišćenje talnih transportnih površina pri širjenju odnosno povecanju tehnoloških postupaka;
- opskrbom povezuju radna mjesta vodoravno i okomito, od ulaza do izlaza robe;
- uz visoki stupanj kapaciteta- mala energetska potrošnja;
- omogucuju jednostavno produženje ili skraćenje transportne linije.

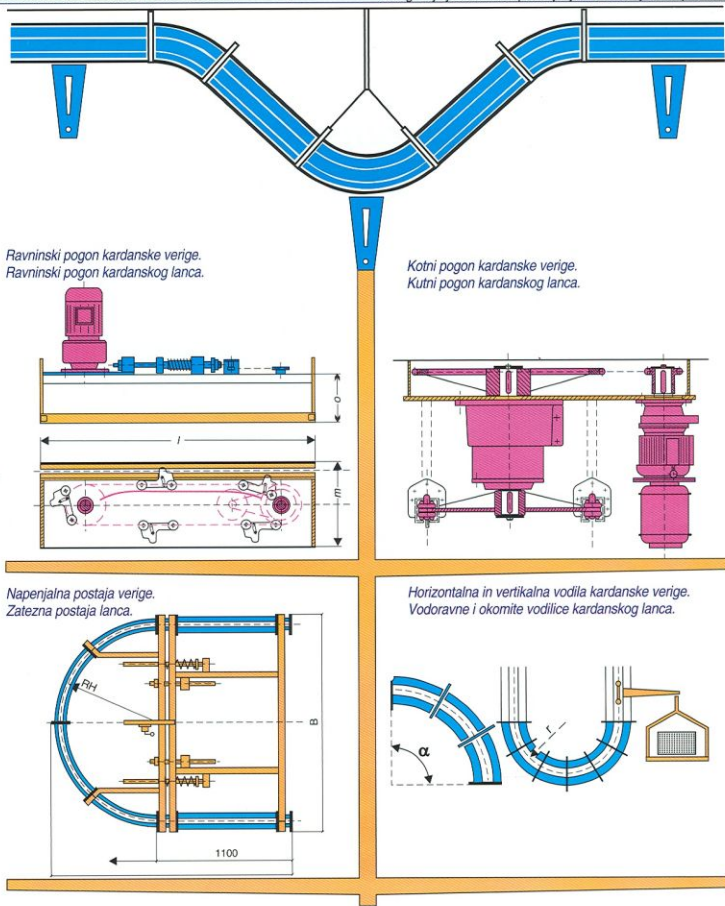

Transport vozičkov z verigo na tleh ali v tleh.
Transport kolicca sa lancem na tlu ili u tlu.

